



РУКОВОДСТВО ПО ЭКСПЛУАТАЦИИ

Инверторный генератор

■ БИГ 2000НС

модель БИГ 2000НС

УВАЖАЕМЫЙ ПОКУПАТЕЛЬ!

Благодарим Вас за выбор инверторного электрогенератора «ELITECH»! Мы рекомендуем Вам внимательно ознакомиться с данным руководством и тщательно соблюдать предписания по мерам безопасности, эксплуатации и техническому обслуживанию Вашего инверторного электрогенератора.

Содержащаяся в руководстве информация основана на технических характеристиках, имеющих на момент выпуска руководства. Технические характеристики могут быть изменены без предварительного уведомления, так как мы постоянно стремимся повышать качество нашей продукции.

СОДЕРЖАНИЕ

1. ОСНОВНЫЕ ПРАВИЛА ТЕХНИКИ БЕЗОПАСНОСТИ.....	3
2. ТЕХНИЧЕСКИЕ ХАРАКТЕРИСТИКИ.....	4
3. УСТРОЙСТВО ИНВЕРТОРНОГО ГЕНЕРАТОРА.....	5
4. ПОДГОТОВКА К РАБОТЕ.....	6
5. ЗАПУСК ДВИГАТЕЛЯ	8
6. ЭКСПЛУАТАЦИЯ ИНВЕРТОРНОГО ГЕНЕРАТОРА.....	9
7. ОСТАНОВ ДВИГАТЕЛЯ	13
8. ТЕХНИЧЕСКОЕ ОБСЛУЖИВАНИЕ	14
9. ПОИСК И УСТРАНЕНИЕ НЕИСПРАВНОСТЕЙ.....	18
10. ТРАНСПОРТИРОВКА И ХРАНЕНИЕ.....	19
11. ГАРАНТИЯ	19



1. ОСНОВНЫЕ ПРАВИЛА ТЕХНИКИ БЕЗОПАСНОСТИ.

 ВНИМАНИЕ!	<p>Инверторный генератор ELITECH предназначен для безопасной и безотказной работы, в качестве резервного источника питания, при соблюдении правил техники безопасности и Руководства по эксплуатации. Перед использованием генератора внимательно прочтите Руководство по эксплуатации. Несоблюдение правил техники безопасности и Руководства по эксплуатации, а также использование генератора не по назначению, может привести к травмам или поломке оборудования.</p>
 	<p>Выхлоп содержит ядовитый угарный газ. Никогда не запускайте генератор в невентилируемом помещении. Не забывайте обеспечивать необходимую вентиляцию. Контролируйте вентиляцию в помещении во время работы генератора.</p>
	<p>Во время работы генератора глушитель очень сильно нагревается и остается горячим некоторое время. Не прикасайтесь к глушителю после остановки двигателя, дайте ему некоторое время остыть. Позвольте двигателю остынуть, прежде чем ставить генератор на хранение.</p>
	<p>Бензин является чрезвычайно огнеопасным и взрывоопасным веществом при определенных условиях. Заправляйте генератор в хорошо проветриваемом месте при остановленном двигателе. При заправке генератора не курите, и не допускайте искрения и огня вблизи генератора. Всегда заправляйте генератор в хорошо проветриваемом помещении. Пролитый бензин вытирайте сразу.</p>
 ВНИМАНИЕ!	<p>Подключение генератора к электросети здания для подачи резервной энергии должно производиться квалифицированными специалистами и должно соответствовать всем принятым в электрических схемах обозначениям. При неправильном подсоединении электрический ток может быть передан от генератора в неиспользуемые по назначению линии. Такая передача может привести к смерти от электрического тока электромонтеров компании-поставщика электроэнергии или других людей, кто имел отношение к сети во время ее бездействия, когда подача электроэнергии будет восстановлена; при этом генератор может взорваться, сгореть или вызвать возгорание электрической сети здания.</p>
	<p>Обслуживание инструмента, произведенное неправильно, или же самостоятельное устранение неполадок в работе, может привести к серьезным травмам или летальному исходу. Обратитесь в сервисную службу.</p>
	



ВНИМАНИЕ!

Для предотвращения получения травм или повреждения оборудования перед работой с генератором всегда проводите осмотр генератора на наличие повреждений или утечек ГСМ. Устанавливайте генератор для работы на расстояние более 1м от строений или другого оборудования. Устанавливайте генератор на горизонтальной поверхности. Неправильная установка генератора может привести к утечке топлива.



ВНИМАНИЕ!

Дети и животные не должны находиться вблизи генератора во время его работы. Во время работы берегитесь подвижных деталей генератора. Не прикасайтесь к генератору влажными руками!

2. ТЕХНИЧЕСКИЕ ХАРАКТЕРИСТИКИ

Таблица 1

Модель	БИГ 2000НС
Генератор	
Выходное напряжение, В	230
Частота, Гц	50
Номинальный ток, А	7,0
Номинальная мощность, кВт	1,6
Максимальная мощность, кВт	2
Напряжение на выходе постоянного тока	12В (8,3А)
Кол-во фаз	Однофазный
Количество розеток переменного тока, шт	1
Двигатель	
Тип двигателя	ОНV, 4х-тактный, одноцилиндровый, с воздушным охлаждением
Объем двигателя, см3	79
Система зажигания	Электронное (ТСI)
Система запуска	Ручной старт
Тип топлива	Неэтилированный бензин АИ 92
Тип моторного масла	SAE 10W-30
Объем топливного бака, л	4
Объем масляного картера, л	0,35
Уровень шума, Дб	62
Общие характеристики	
Габариты ДхШхВ, мм	520×290×480
Вес, кг	21

3. УСТРОЙСТВО ГЕНЕРАТОРА



Рис. 1

- | | |
|------------------------------------------------------------------------------------------------------------------------------------------------------------------------------------------------------------------------------------|---------------------------------------------------------------------------------------------------------------------------------------------------------------------------------------------------------|
| <ul style="list-style-type: none"> 1. Ручка для переноски; 2. Рычаг клапана крышки топливного бака; 3. Крышка топливного бака; 4. Панель управления; 5. Ручка ручного стартера; | <ul style="list-style-type: none"> 6. Крышка доступа к маслозаливной горловине; 7. Решетка вентиляционная; 8. Глушитель; 9. Крышка доступа к свече зажигания. |
|------------------------------------------------------------------------------------------------------------------------------------------------------------------------------------------------------------------------------------|---------------------------------------------------------------------------------------------------------------------------------------------------------------------------------------------------------|

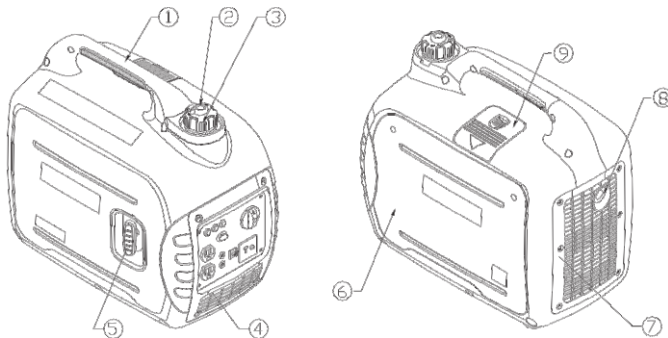

Рис. 2

- | | |
|-----------------------------------------------------------------------------------------------------------------------------------------------------------------------------------------------------------------------------------------------------------------------------------------------------------------------------------------------|------------------------------------------------------------------------------------------------------------------------------------------------------------------------------------------------------------------------------------------------------------------------------------------------------------------------|
| <ul style="list-style-type: none"> 1. Розетка 220В; 2. Индикатор низкого уровня масла; 3. Индикатор перегрузки; 4. Индикатор нормальной работы; 5. Положение «Выкл. двигателя»; 6. Положение «Вкл.» воздушная заслонка «Открыта»; 7. Положение «Вкл.» воздушная заслонка | <ul style="list-style-type: none"> 8. Выключатель двигателя; 9. Предохранитель автоматический розетки постоянного тока 12В; 10. Розетка постоянного тока 12В; 11. Клемма заземления; 12. Переключатель «Дросселя» 13. Клеммы для параллельного подключения |
|-----------------------------------------------------------------------------------------------------------------------------------------------------------------------------------------------------------------------------------------------------------------------------------------------------------------------------------------------|------------------------------------------------------------------------------------------------------------------------------------------------------------------------------------------------------------------------------------------------------------------------------------------------------------------------|

4. ПОДГОТОВКА К РАБОТЕ

Перед началом работы установите генератор на ровной горизонтальной поверхности.

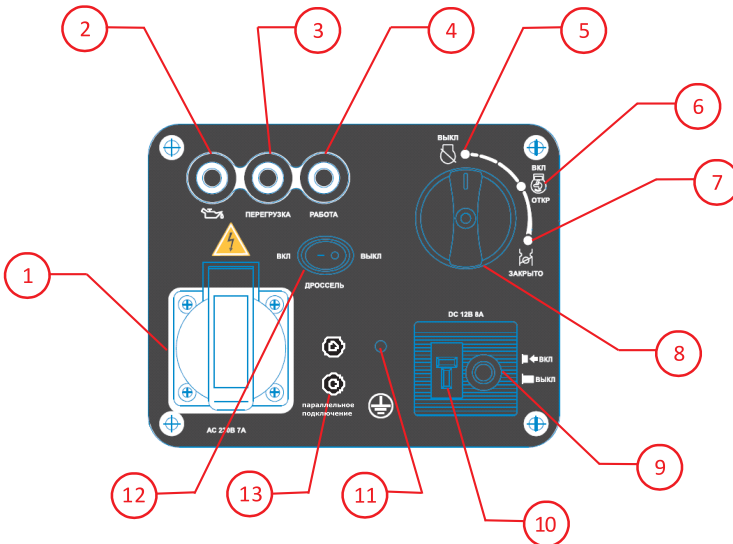
Внимание! Для транспортировки генератора масло из картера двигателя было слито. Перед первым использованием залейте рекомендованное масло в картер двигателя в объеме, указанном в технических характеристиках!

4.1 Проверка уровня моторного масла в двигателе

Внимание! Используйте только рекомендованное чистое моторное масло для 4-тактного двигателя.

Выберите масло с подходящей вязкостью для средней температуры воздуха в регионе, где предполагается эксплуатация генератора.

Сорта масел по вязкости марки SAE:



Рис. 3

Проверку уровня моторного масла выполняйте в следующей последовательности:

1. Открутите винты (1) и снимите крышку доступа к маслозаливной горловине с правой стороны генератора (рис.4).

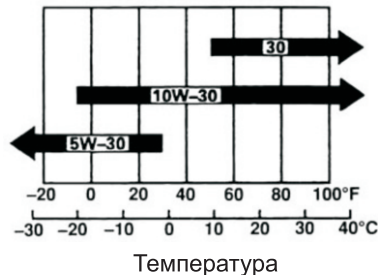

Рис. 4

1. Выкрутите пробку маслозаливной горловины (3) (рис 5), протрите контрольный щуп ветошью и вставьте щуп в маслозаливную горловину, не заворачивая пробку.
2. Извлеките щуп и проверьте уровень масла. Он должен находиться между верхней и нижней отметкой контрольного щупа. В случае необходимости долейте свежее моторное масло до нижней кромки маслозаливной горловины (рис.6).



Рис. 5

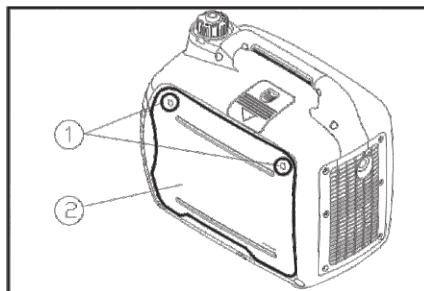

Рис. 6

1. Закрутите пробку и закройте крышку доступа к маслосаливной горловине с помощью винтов.

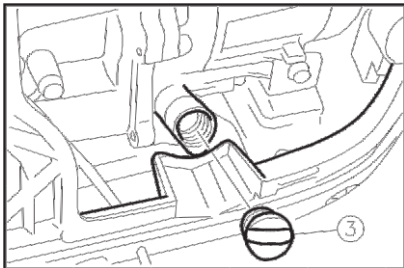
Внимание! Автоматическая система контроля за уровнем моторного масла отключит двигатель до того, как уровень масла опустится ниже безопасного уровня. При этом загорится индикатор низкого уровня моторного масла.

Регулярно проверяйте уровень моторного масла в двигателе для предотвращения непредвиденных отключений генератора во время работы.

4.2 Проверка уровня топлива

В качестве топлива для генератора используйте неэтилированный бензин марки АИ 92.

Перед проверкой уровня топлива выключите двигатель генератора.

Открутите крышку бензобака (рис. 7) и проверьте уровень топлива. Если уровень топлива низкий, долейте топливо в бензобак до необходимого уровня. Не переливайте бензин выше отметки (1) максимального уровня топлива (2) (рис. 8 и 9), расположенной на топливном фильтре в горловине топливного бака. После дозаправки надежно закрутите крышку бензобака.



Рис. 7



Рис. 8



Рис. 9

Внимание! Дозаправку топлива осуществляйте в хорошо проветриваемых местах, удаленных от источников огня. Не курите во время дозаправки топлива. Старайтесь заливать топливо аккуратно, не проливая. Пролитое топливо сразу же вытирайте. Пары бензина или капли могут загореться. Перед запуском двигателя убедитесь, что оборудование просушено. Следите за тем, чтобы в топливный бак не попала грязь.

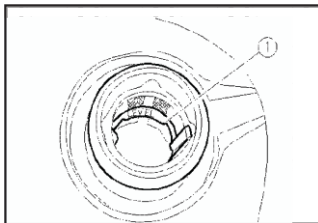
4.3 Проверка воздушного фильтра.

Воздушный фильтр препятствует попаданию в двигатель генератора пыли и грязных примесей, содержащихся в воздухе, которые могут привести к поломке двигателя. Загрязненный воздушный фильтр препятствует надлежащей подаче воздуха в карбюратор.

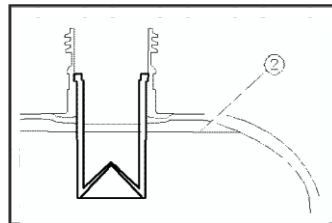
Проверяйте фильтрующий элемент воздушного фильтра (губка) согласно регламенту технического обслуживания (стр.). Убедитесь, что он исправен и находится в рабочем состоянии (нет повреждений и чистый).

Для проверки воздушного фильтра см. пункт «Обслуживание воздушного фильтра стр.

Внимание! Запрещается запускать двигатель генератора без воздушного фильтра. Это приводит к преждевременному износу двигателя.

4.4 Заземление генератора

Внимание! Категорически запрещается использовать генератор без заземления.

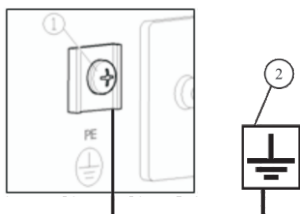

Перед запуском генератора заземлите его для предотвращения поражения электрическим током. Для этого, с помощью электрокабеля сечением не менее 2,5 мм², соедините клемму заземления (1) на панели генератора с внешним источником заземления (2) (рис.10).

рис.10

5. ЗАПУСК ДВИГАТЕЛЯ

Внимание! Перед запуском двигателя отключите от генератора нагрузку переменного и постоянного тока.

1. Откройте клапан крышки топливного бака, повернув рычаг (1) в положение «I» (рис. 11).



рис.11

2. Установите переключатель дросселя (рис. 2, поз.12) в положение «Выкл.»;

3. Поверните выключатель двигателя в положение «3», если двигатель холодный или в положение «2», если двигатель горячий (рис.12).

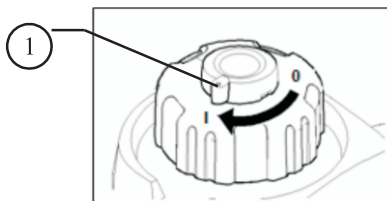

рис.12

Положение «1» - выключатель двигатель выключен, топливный кран закрыт.

Положение «2» - выключатель двигателя включен, топливный кран открыт, воздушная заслонка открыта (рабочее положение выключателя).

Положение «3» - выключатель двигателя включен, топливный кран открыт, воздушная заслонка закрыта (для запуска холодного двигателя).

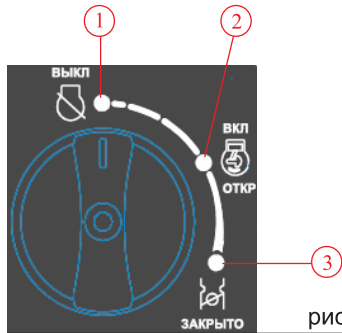

рис.13

Внимание! Не позволяйте рукоятке стартера ударяться о корпус генератора. Медленно возвращайте ее в исходное положение.

Внимание! Не вытягивайте шнур стартера на всю длину, это может привести к поломке ручного стартера.

5. После прогрева двигателя поверните выключатель двигателя из положения «3» в положение «2» (рис.12).
6. Вы можете включить систему автоматической регулировки дросселя, переведя выключатель дросселя в положение «Вкл.», после того как двигатель прогреется в течение 2-3 минут.

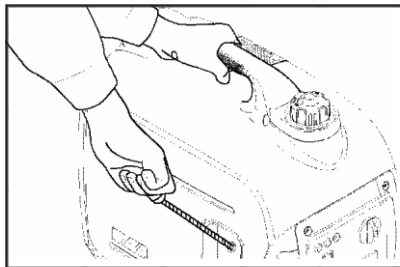
6. ЭКСПЛУАТАЦИЯ ГЕНЕРАТОРА

Внимание! Для увеличения срока службы генератора и наилучшего качества работы, новый генератор первые 20 часов следует включать на половину мощности.

Внимание!

Для предотвращения поражения электрическим током при неисправности оборудования, генератор должен быть заземлен. Соедините провод заземления с клеммой заземления на генераторе и внешним источником заземления (пункт 4.4 «Заземление генератора»).

Подключение генератора к электросети для подачи резервной электроэнергии должно производиться квалифицированным электриком и должно соответствовать правилам и мерам безопасности при работе с электрооборудованием.

Убедитесь, что к генератору подключается необходимая линия потребителей. Подключение ранее не используемых линий без предупреждения может привести к поражению электрическим током.

Перед подачей основного питания генератор должен быть остановлен. Не выполнение данного пункта может привести к выходу из строя генератора или возгоранию электрической сети потребителей.

Внимание!

Генератор может работать на максимальной мощности (1,8 кВт) не более 30 минут. При непрерывной работе генератора не превышайте номинальную мощность (1,6 кВт). В любом случае, суммарная мощность всех подсоединенных нагрузок должна быть не больше номинальной мощности генератора, указанной в таблице технических характеристик.

Не превышайте указанную номинальную силу тока для любой розетки или разъема.

Не подключайте генератор к электросети дома. Это может повредить генератор или электрооборудование в доме.

Не вносите изменения в устройство генератора и не используйте генератор не по назначению. При использовании генератора запрещается:

- соединять генераторы параллельно;
- удлинять выхлопную трубу;

Если необходимо удлинить кабель, используйте гибкий кабель с двойной изоляцией.

Ограничение длины кабеля - 60 м для кабеля сечением 1,5 мм² и 100 м для кабеля 2,5 мм². Устанавливайте генератор в стороне от электрических кабелей других сетей.

Розетка постоянного тока может использоваться одновременно с розеткой переменного тока. Если Вы используете обе розетки одновременно, убедитесь, что суммарная мощность не превышает номинальной мощности генератора.

Для электрооборудования, использующего электродвигатели, в начальный момент требуется больший пусковой ток, чем указанный номинальный на электрооборудовании. Учитывайте это при определении суммарной мощности потребителей, подключаемых к генератору.

6.1 Предупреждающие индикаторы



Рис.14

«1» - индикатор низкого уровня масла в картере двигателя. Двигатель при горящем индикаторе «1» не запустится.

«2» - индикатор перегрузки. Загорается, когда подключенная к генератору нагрузка превысила максимальную мощность генератора. При этом подача напряжения на розетки генератора прекращается.

«3» - индикатор нормальной работы. Горит постоянно, когда генератор работает в нормальном режиме. На розетки генератора подается напряжение.

При нормальных условиях работы генератора горит индикатор нормальной работы (рис. 14).

Если генератор перегружен (превышена его максимальная мощность) или есть короткое замыкание в подключенном оборудовании, индикатор работы погаснет, загорится индикатор перегрузки и напряжение в сети подключенного оборудования будет отключено.

Выключите двигатель, если загорится индикатор перегрузки, и определите источник перегрузки.

Перед подключением оборудования к генератору, проверьте, что оно исправно и электрические характеристики оборудования, не превышают электрические характеристики генератора. Затем соедините силовой кабель оборудования и запустите двигатель генератора.

Внимание!

Когда к генератору подключен электрический двигатель или другой электроприбор с большими пусковыми токами, могут светиться одновременно индикатор перегрузки и индикатор нормальной работы. Это нормально, если индикатор перегрузки погаснет в течение 4 (четырёх) секунд. Если индикатор перегрузки продолжает гореть, значит, сработала защита по перегрузке. Мощности генератора не достаточно для данного электроприбора. Для возобновления подачи напряжения на розетки генератора его необходимо перезапустить.

6.2 Переключатель дросселя



Рис.15

Положение «Выкл.» - двигатель работает на постоянных (максимальных) оборотах в не зависимости от мощности подключенной нагрузки.

Положение «Вкл.» - обороты двигателя автоматически меняются в зависимости от мощности подключенной нагрузки. Чем меньше мощность нагрузки, тем ниже обороты двигателя. Это позволяет снизить расход топлива и увеличить срок службы генератора.

Внимание! Переключатель дросселя должен находиться в положении «Выкл.» в следующих случаях:

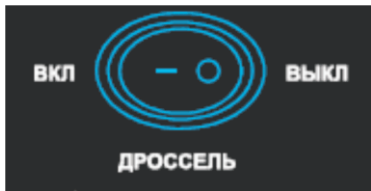
- оборудование, подключенное к генератору, имеет большие пусковые токи (двигатели);
- к генератору подключено несколько электрических приборов большой мощности;
- при использовании розетки постоянного тока;
- при запуске генератора.

6.3 Работа на переменном токе

1. Запустите двигатель и убедитесь, что зеленый индикатор нормальной работы загорелся (рис. 14).
2. Убедитесь, что подключаемое к генератору электрооборудование находится в выключенном состоянии, только после этого вставьте вилку в розетку генератора.

Внимание!

Значительные перегрузки (индикатор перегрузки «2» постоянно горит) (рис. 14) могут повредить генератор.

Перегрузки, при которых периодически загорается индикатор перегрузки, могут сократить срок службы генератора.

Перед подключением электрооборудования к генератору убедитесь, что оно исправно и, что его электрические характеристики, не превышают электрические характеристики генератора. Затем соедините силовую кабель электрооборудования и запустите двигатель генератора.

При внезапной остановке подключенного электрооборудования или других неполадках немедленно выключите двигатель генератора, отсоедините электрооборудование и определите причину сбоя.

6.3. Применение генератора для работы с оборудованием, имеющим электродвигатель

1. Запустите двигатель и убедитесь, что индикатор нормальной работы загорелся (рис. 14).
2. Убедитесь, что подключаемое к генератору электрооборудование находится в выключенном состоянии, только после этого вставьте вилку в розетку генератора.
3. Переключатель дросселя должен находиться в положении «Выкл.» (рис.15).
4. Включите электрооборудование.

При включении электрооборудования могут гореть одновременно индикатор перегрузки и индикатор нормальной работы. Это нормально, если индикатор перегрузки погаснет в течение 4 (четырёх) секунд. Если индикатор перегрузки продолжает гореть, значит, сработала защита по перегрузке. Мощности генератора не достаточно для данного электроприбора.

Подача напряжения на розетки генератора прекратиться, но двигатель при этом будет продолжать работать, его нужно выключить с помощью выключателя двигателя.

6.4 Работа на постоянном токе

Внимание! При работе с постоянным током, переведите переключатель автоматического управления дросселем в положение «Выкл.».

Розетка постоянного тока может использоваться одновременно с розеткой переменного тока. Если Вы используете обе розетки одновременно, убедитесь, что суммарная мощность не превышает номинальной мощности генератора.

Перегрузка сети постоянного тока приведет к срабатыванию автоматического предохранителя (1) (рис. 16). Для возврата предохранителя в рабочее состояние подождите несколько минут, затем нажмите на кнопку предохранителя и продолжайте работать.



Рис.16

При использовании генератора для зарядки аккумуляторных батарей соблюдайте следующие правила:

1. Напряжение аккумуляторной батареи не должно превышать 12 В.
2. Подсоединяйте кабель зарядки сначала к розетке постоянного тока генератора, а затем к клеммам аккумуляторной батареи.
3. Перед подсоединением зарядного кабеля к аккумулятору, который установлен в машине, сначала отсоедините штатный минусовой провод от аккумулятора. Это предохранит от возможного короткого замыкания и искр.
4. Не пытайтесь запускать двигатель автомобиля с генератором, подключенным к аккумуляторной батарее. Это может повредить генератор.
5. Не перепутайте полярность кабеля зарядки при подключении к аккумуляторной батарее, это может привести к серьезной поломке генератора или аккумуляторной батареи. Подключите красный конец провода к положительному выводу (+) аккумулятора, а черный – к отрицательному выводу (-).

Отсоединение проводов для зарядки

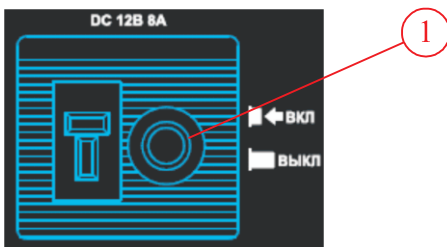
1. Остановите двигатель
2. Отсоедините черный конец провода от отрицательного вывода аккумулятора.
3. Отсоедините красный конец провода от положительного вывода аккумулятора.
4. Отсоедините провод от розетки постоянного тока генератора.
5. Подключите кабель заземления к отрицательному выводу аккумулятора.

Внимание! Держите источники искр и пламени, сигареты, вдали от аккумулятора. При зарядке вентиляция должна быть достаточной.

Надевайте защитную маску и одежду, поскольку контакт электролита (серная кислота) с кожей может привести к серьезным ожогам.

Промойте водой, если электролит попал на кожу.

В случае попадания электролита в глаза, промывайте их водой не менее 15 минут и немедленно обратитесь к врачу.

Полюсные штыри аккумулятора, выводы и т.д. содержат свинец. Тщательно вымойте руки после работы.

Электролит ядовит. При проглатывании выпейте большое количество молока или воды, затем гидроксид магния или растительное масло, и обратитесь к врачу.

БЕРЕЧЬ ОТ ДЕТЕЙ!

6.5 Параллельное подключение генераторов

Параллельное подключение двух генераторов позволяет увеличить выходную мощность в два раза.

Для параллельного подключения генераторов используются специальные кабели, входящие в комплект к генератору.

Для параллельного подключения используйте два одинаковых генератора модели Elitech БИГ2000НС.

Подключение выполняется в следующей последовательности:

1. Установите рядом два генератора Elitech БИГ2000НС
2. Заземлите оба генератора
3. Соедините оба генератора между собой специальными кабелями, используя клеммы на передней панели генератора (рис. 1, поз. 13). Красный кабель подключите к красным клеммам на передней панели генераторов, черный кабель – к черным
4. Запустите последовательно оба генератора
5. К розетке переменного тока одного из генераторов подключите нагрузку (рис. 17)

Внимание! Нагрузка при параллельном подключении подключается только к одному из двух генераторов.

Внимание! Мощность нагрузки не должна превышать суммарной номинальной мощности двух генераторов.



Рис.17

6.6 Работа на высоте

При работе генератора на высоте увеличится расход топлива, уменьшится производительность, поскольку стандартная смесь воздуха и топлива в карбюраторе будет чрезмерно богатой.

Работа на высоте может быть более продуктивной, если в карбюратор установить топливный жиклер меньшего диаметра. Если вы планируете постоянно производить работы выше 1500м над уровнем моря, обратитесь к авторизованному дилеру «ELITЕCH» для установки главного жиклера для высотных работ.

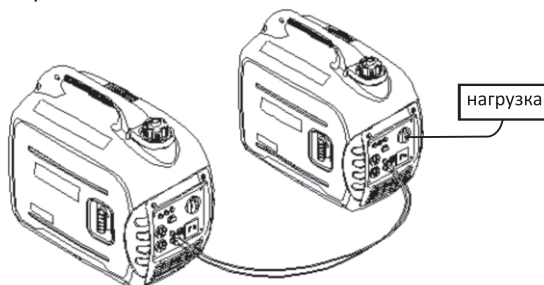
Даже при подходящем впрыскивании в карбюраторе число лошадиных сил двигателя упадет примерно на 3,5% на каждые 305м высоты. При отсутствии модификации карбюратора для высотных работ мощность может быть еще ниже.

Внимание! Работа с отрегулированным для высотного использования карбюратором на низких высотах может привести к перегреву, снижению производительности, а также серьезным повреждениям двигателя, вследствие слишком бедной смеси топливо/воздух.

6.7 Температура окружающего воздуха

Работа при высоких температурах неблагоприятно сказывается на производительности генератора. Производительность падает на 1% при повышении на каждые 5,5 градусов (при температуре выше 29 С). Температурные пределы для нормальной работы данного генератора составляют от -29 до +45С.

Внимание! Запрещается работа при температуре окружающей среды ниже -29С или выше +45С.

7. ОСТАНОВ ДВИГАТЕЛЯ

Аварийное выключение двигателя

Для того чтобы остановить двигатель в аварийной ситуации, поверните выключатель двигателя в положение «Выкл.» (рис.12).

Стандартное выключение двигателя

1. Выключите подсоединенное к генератору электрооборудование и вытащите вилку из розетки генератора.
2. Поверните выключатель двигателя в позицию «Выкл.». Топливный клапан автоматически закрывается.
3. Поверните рычаг клапана крышки топливного бака против часовой стрелки в положение "0" (рис.11).

Внимание! Перед транспортировкой или постановкой на хранение генератора убедитесь, что рычаг клапана крышки топливного бака закрыт «0» и выключатель двигателя находятся в положении "Выкл."

8. ТЕХНИЧЕСКОЕ ОБСЛУЖИВАНИЕ

Проведение своевременного технического обслуживания и регулировок позволит содержать генератор в наилучшем рабочем состоянии и обеспечит длительный срок его эксплуатации. Выполняйте техническое обслуживание в соответствии с регламентом технического обслуживания.

Внимание! Перед выполнением любого технического обслуживания заглушите двигатель. Если нужно, чтобы двигатель работал, убедитесь, что место работы хорошо проветривается. Выхлопные газы при работе двигателя содержат ядовитый угарный газ и другие вредоносные химические вещества.

Внимание! Двигатель генератора, глушитель и другие компоненты двигателя очень сильно разогреваются при работе. Во избежание ожога, не дотрагивайтесь до них сразу после остановки двигателя, а подождите некоторое время, пока они остынут, и только затем приступайте к техническому обслуживанию.

Внимание! Используйте оригинальные запасные части ELITECH. Установка бывших в эксплуатации или не оригинальных запасных частей может повредить генератор.

8.1 Регламент технического обслуживания

Название узла и операции		Периодичность обслуживания				
		Перед запуском двигателя	После первых 20 часов работы	Каждые 3 месяца или после каждых 50 часов работы	Каждые 6 месяцев или после каждых 100 часов работы	Ежегодно или после каждых 300 часов работы
Моторное масло	Проверить	○				
	Заменить		○		○	
Воздушный фильтр	Проверить	○				
	Очистить			○ (2)		
Свеча зажигания	Очистить, отрегулировать				○	
Плотность затяжки резьбовых соединений	Проверить	○				
Топливный бак и топливный фильтр	Проверить	○				
	Очистить					○ (1)
Отстойник топлива	Очистить				○	
Зазоры клапанной группы	Проверить, отрегулировать					○ (1)
Камера сгорания	Очистить	После каждых 300 моточасов (1)				
Топливопровод	Проверить	Каждые 2 года (заменять по необходимости) (1)				

(1) – эти операции следует выполнять у авторизованного дилера, если только Вы не имеете соответствующих инструментов и требуемой квалификации;

(2) - проводите ТО чаще, если электрогенератор работает в пыльных условиях.

Примечание! Записывайте часы наработки, чтобы определять очередность ТО.

8.2 Замена моторного масла

Внимание! Слив моторного масла, при его замене, необходимо производить на разогретом двигателе, чтобы обеспечить быструю полную очистку.

Внимание! Перед сливом моторного масла убедитесь, что клапан крышки топливного бака закрыт и выключатель двигателя находятся в положении «Выкл.».

Слив моторного масла выполняйте в следующей последовательности:

1. Открутите болты (1) и снимите крышку доступа к маслосаливной горловине (2) (рис. 18).
2. Выкрутите пробку маслосаливной горловины (3) (рис. 19).
3. Полностью слейте моторное масло в заранее подготовленный резервуар.
4. Установите генератор на горизонтальной поверхности и залейте новое моторное масло рекомендованного типа (SAE 10W-30) до нижней кромки маслосаливной горловины (рис. 20).
5. Проверьте уровень моторного масла (стр. 6, пункт 4.1)
6. Закройте крышку доступа к маслосаливной горловине, плотно затянув болты.



Рис.18



Рис.19

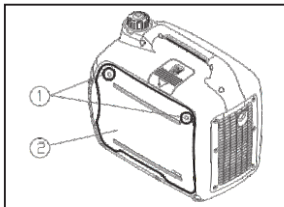

Рис.20

Внимание! Отработанное моторное масло утилизируйте в соответствии с правилами, установленными производителем данного масла. Не выливайте его на землю и не выбрасывайте вместе с бытовым отходами.

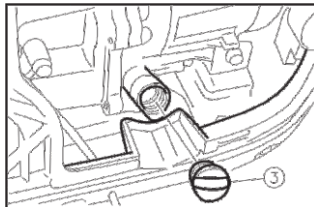
8.3 Обслуживание воздушного фильтра.

Загрязненный воздушный фильтр препятствует нормальной подаче воздуха в карбюратор. Для обеспечения нормальной работы карбюратора необходимо регулярно чистить воздушный фильтр. Сокращайте интервалы обслуживания воздушного фильтра, если генератор работает в местах с повышенным запылением.

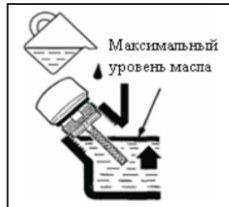
Внимание! Запрещается запускать двигатель генератора без воздушного фильтра. Это приводит к преждевременному износу двигателя.

Обслуживание воздушного фильтра выполняйте в следующей последовательности:

- 1.Снимите крышку доступа к маслозаливной горловине (2), отвернув болты (1) (рис.21). Открутите винт (3) и снимите крышку воздушного фильтра (4) (рис. 22).



Рис.21



Рис.22

1. Вытащите фильтрующий элемент (1) и промойте его огнестойким растворителем (с высоким показателем температуры возгорания), выжмите его и просушите (рис. 23).

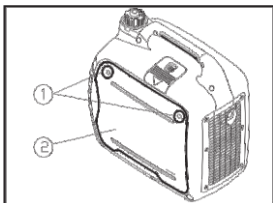
2. Опустите фильтрующий элемент в моторное масло и выжмите излишки масла.

- 3.Вновь установите элемент и крышку воздушного фильтра. Установите крышку доступа к маслозаливной горловине крышку на место, затяните болт.

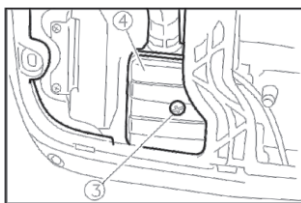
8.4 Обслуживание свечи зажигания

Для нормальной работы генератора свеча зажигания должна быть установлена с определенным зазором (0,6-0,7 мм) и не иметь нагара. Тип свечи зажигания: Е6ТС, Е6RTC. Зазор 0.6-0.7 мм.

Внимание! Во время работы генератора свеча зажигания сильно нагревается. Во избежание получения ожогов соблюдайте осторожность при обслуживании свечи зажигания.

Обслуживание свечи зажигания выполняйте в следующей последовательности:

- 1.Снимите крышку для обслуживания свечи зажигания (1) (рис.24).



Рис.23

- 2.Снимите со свечи колпачок высоковольтного провода (рис. 24).
- 3.Удалите грязь вокруг основания свечи. При этом старайтесь, чтобы грязь не попала внутрь двигателя.
- 4.Выверните свечу зажигания с помощью свечного ключа (4) и воротка (3) (рис. 25).



Рис.24

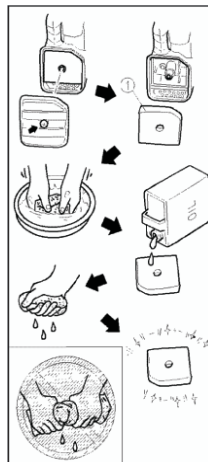

Рис.25

- 1.Осмотрите свечу зажигания. При наличии трещин или сколов замените. В случае дальнейшего использования произведите очистку металлической щеткой (рис. 27).
- 2.Проверьте зазор между электродами. Он должен составлять 0.6-0.7мм. При необходимости отрегулируйте зазор (рис.26,27).

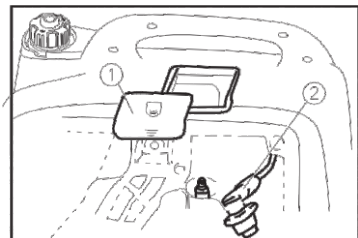

Рис.26

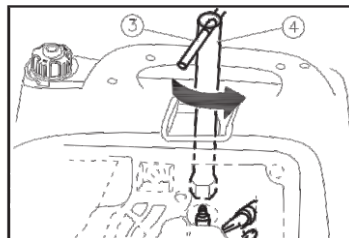

Рис.27

- 1.Проверьте состояние уплотнительной шайбы (рис. 26). Осторожно вверните свечу зажигания от руки до упора, соблюдая ход резьбы.
- 2.Убедившись в правильной установке свечи зажигания по резьбе, плотно затяните ее свечным ключом.
- 9.Плотно наденьте колпачок высоковольтного провода на свечу.
10. Установите крышку для обслуживания свечи зажигания на место.

Внимание! Свеча зажигания должна быть плотно затянута. При недостаточной силе затяжки она может перегреться и повредить генератор.

8.5 Обслуживание топливного фильтра грубой очистки

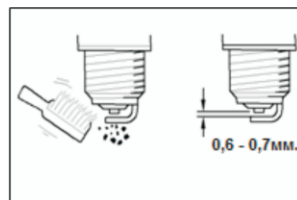
1. Откройте крышку топливного бака (1) (рис.28).
 2. Вытащите из горловины топливного бака фильтр грубой очистки (2) и промойте его в бензине, как показано на рис. 28.
 3. Просушите топливный фильтр и установите на место в обратном порядке.
- Если фильтр грубой очистки поврежден, замените его на новый.



Рис.28

9. ПОИСК И УСТРАНЕНИЕ НЕИСПРАВНОСТЕЙ

В большинстве случаев неисправности генератора возникают по причине невнимательности, недостаточно бережного ухода и пренебрежения правилами эксплуатации. Поэтому перед эксплуатацией инверторного генератора внимательно прочитайте данное Руководство по эксплуатации.

При возникновении какой-либо неисправности обратитесь к таблице возможных неисправностей и способов их устранения.

Если возникшую неисправность устранить не удалось, то обратитесь в ближайший к Вам авторизованный сервисный центр Elitech, указанный в гарантийном талоне.

Возможные неисправности и способы их устранения.

№	Неисправность	Причина	Способ устранения
1	Двигатель не запускается.	<ul style="list-style-type: none"> В баке нет топлива. В баке старый бензин. Не включен выключатель двигателя. Недостаточный уровень масла в картере двигателя. Нагар на свече зажигания. Зазор электродов свечи выставлен не правильно. Нет искры на свече зажигания. Топливопровод или топливная арматура засорились. Сетчатый фильтр топливного бака засорен. Карбюратор загрязнен. 	<ul style="list-style-type: none"> Заправьте топливный бак топливом. Замените бензин в бензобаке на свежий. Включите выключатель двигателя. Долейте новое моторное масло до нужного уровня. Удалите нагар со свечи зажигания. Отрегулируйте зазор между электродами свечи зажигания (0,6-0,7 мм). Замените свечу зажигания. Прочистите топливopровод или топливную арматуру. Прочистите сетчатый фильтр топливного бака. Очистите карбюратор.
2	Двигатель работает не равномерно.	<ul style="list-style-type: none"> Нагар на свече зажигания. Карбюратор загрязнен или не отрегулирован. Воздушный фильтр засорен. В баке старый бензин. 	<ul style="list-style-type: none"> Удалите нагар со свечи зажигания. Очистите и отрегулируйте карбюратор. Очистите или замените воздушный фильтр. Замените бензин в бензобаке на свежий.
3	На выходе переменного тока отсутствует напряжение.	<ul style="list-style-type: none"> Суммарная потребляемая мощность электроприборов, подключенных к генератору, превышает максимально допустимый уровень. При этом горит индикатор перегрузки. Плохой контакт между сетевой вилкой и розеткой выходного гнезда генератора. При этом горит индикатор выходной мощности. 	<ul style="list-style-type: none"> Подключайте к генератору электроприборы так, чтобы их суммарная потребляемая мощность не превышала максимально допустимый уровень. Надежно вставьте вилку кабеля электроприбора в розетку генератора.
4	На выходе постоянного тока отсутствует напряжение.	<ul style="list-style-type: none"> Предохранитель — прерыватель цепи постоянного тока находится в выключенном положении. Плохой контакт между сетевой вилкой и розеткой выходного гнезда электрогенератора. 	<ul style="list-style-type: none"> Переведите предохранитель-прерыватель цепи постоянного тока во включенное положение. Надежно вставьте вилку кабеля электроприбора в розетку электрогенератора.
5	Горит индикатор низкого уровня масла.	<ul style="list-style-type: none"> Низкий уровень масла в картере двигателя. 	<ul style="list-style-type: none"> Долейте новое моторное масло до нужного уровня.
6	При работе инверторного электрогенератора происходят скачки напряжения	<ul style="list-style-type: none"> К генератору подключены электроприборы с большим потреблением электроэнергии, имеющие электродвигатель и работающие с кратковременными включениями (холодильник). 	<ul style="list-style-type: none"> Переведите переключатель дросселя в положение «0».

10. ТРАНСПОРТИРОВКА И ХРАНЕНИЕ

Транспортировка

Для того чтобы предотвратить утечку топлива, перед транспортировкой слейте топливо из бензобака, топливной арматуры и карбюратора. При транспортировке генератор должен находиться в устойчивом вертикальном положении, крышки бензобака и маслосливной горловины плотно закрыты, рычаг клапана крышки топливного бака должен находиться в положении «0», выключатель двигателя - в положении «Выкл.».

Внимание! Не работайте с генератором, пока он находится в автомобиле.

Внимание! Избегайте расположения генератора под прямыми солнечными лучами. Если генератор оставлен в автомобиле на долгое время, высокая температура внутри автомобиля может привести к испарению остатков топлива и, возможно, взрыву.

Подготовка к хранению

Перед постановкой генератора на хранение (3 месяца и более) всегда выполняйте следующие операции:

- Слейте топливо из бака, топливной арматуры и карбюратора. Вначале слейте топливо из бака, а затем, открутив дренажный винт карбюратора, слейте через него топливо из карбюратора и аккуратно закрутите дренажный винт обратно;
- Замените моторное масло на новое;
- Выкрутите свечу зажигания и залейте столовую ложку чистого моторного масла в цилиндр. Проверните двигатель с помощью ручного стартера на несколько оборотов, чтобы распределить масло, затем заверните свечу зажигания;
- Медленно потяните шнур ручного стартера, пока не почувствуете сопротивление. В этой момент, поршень находится в верхней точке при такте сжатия, впускной и выпускной клапаны закрыты. Храните генератор в этом положении, чтобы предотвратить внутреннюю коррозию;
- Проведите очистку воздушного фильтра;
- Очистите все компоненты генератора чистой и сухой ветошью.

Рекомендации:

-Храните инверторный электрогенератор в хорошо проветриваемом помещении с низким уровнем влажности;

-Для предотвращения попадания пыли на инверторный электрогенератор рекомендуется хранить его в оригинальной упаковке.

Внимание! При проведении операций подготовки к хранению находитесь вдали от источников открытого огня, не курите и соблюдайте правила техники безопасности.

Внимание! Операции по подготовке генератора к хранению проводите только в хорошо проветриваемых местах, защищенных от внешних осадков (дождь, снег и т.п.).

Внимание! Обращайтесь осторожно с топливом при сливе из бака или его хранении. Соблюдайте противопожарные меры предосторожности.

11. ГАРАНТИЯ

Гарантийный срок эксплуатации генератора инверторного типа Elitech со дня продажи через торговую сеть -12 (двенадцать) месяцев, при соблюдении потребителем правил эксплуатации и условий по техническому обслуживанию, указанных в настоящем Руководстве по эксплуатации.

Если в течение гарантийного периода в изделии появился дефект по причине некачественного изготовления или применения некачественных конструкционных материалов, гарантируется выполнение бесплатного гарантийного ремонта дефектного изделия.

Обмен неисправных агрегатов, вышедших из строя в период гарантийного срока, осуществляется в соответствии с действующими правилами обмена промышленных товаров, купленных в розничной сети.

В ремонт не принимаются и не обмениваются отдельные детали и сборочные единицы агрегата, а также агрегаты не очищенные от загрязнений.

Случаи, при которых изделие не подлежит бесплатному гарантийному ремонту, указаны в гарантийном талоне.

8 800 100 51 57

Номер круглосуточной бесплатной горячей линии по РФ.
Вся дополнительная информация о товаре и сервисных
центрах на сайте

www.elitech-tools.ru